

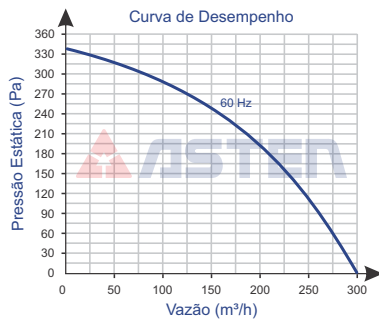

Imagem Ilustrativa

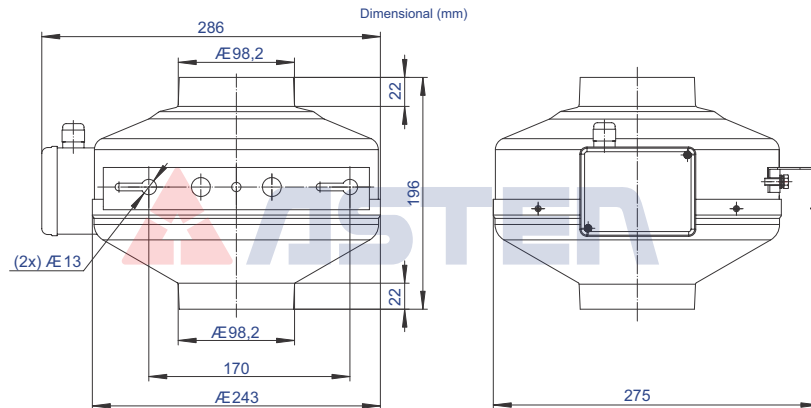

Código	73.100.101
Tensão V	220
Rede	Monofásico
Frequência Hz	60
Rotação rpm	2.340

Modelo	YWFG 2S-100
Volume Ar m³/h em 60 Hz	300
Potência W	85
Corrente A	0,41
Capacitor rnf x VAC	3 / 450

Diâmetro da Hélice	100
Pressão Sonora dB (a)	61
Peso kg	3,2

Ambiente de Trabalho:  
-30°C a +60°C