

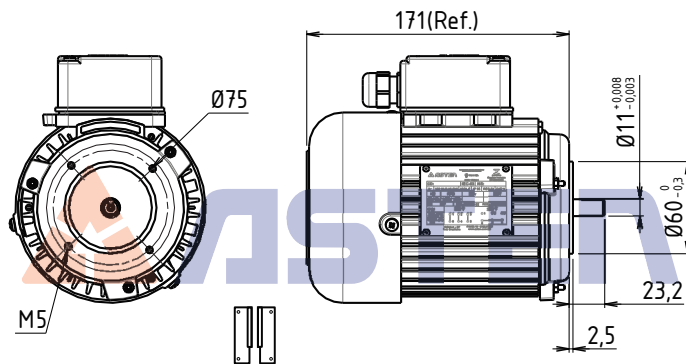

Imagem Ilustrativa



Pés removíveis e de fácil encaixe

Código	Potência		Número de Pólos	rpm	Rede	Tensão V	Frequência Hz	Corrente Amperes		Fator Potência Cos $\phi$	Fator Serviço	Rendimento %	Forma Construtiva	Flange $\varnothing$ mm	Eixo $\varnothing$ mm	Peso kg
	W	CV						50Hz 220 / 380V	60Hz 220 / 380V							
63.60.4.033-3	250	0,33	2	1400 / 1650	Trifásico	220 / 380	50 / 60	1,90 / 1,50	1,30 / 1,00	0,77	1	73,4	63 B14 / C-DIN	90	11	4,600