



Ventilador Siroco

VS225E - Trifásico



Versão Esquerda

Imagem Ilustrativa

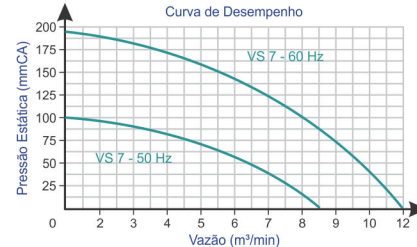
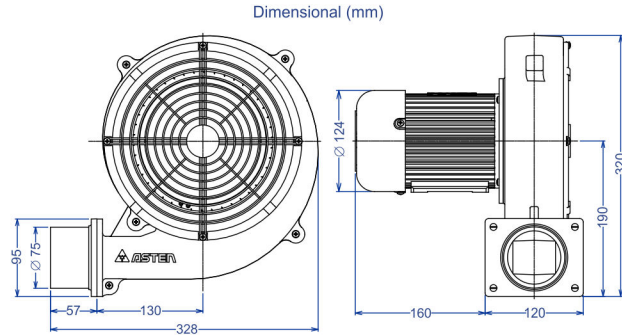

Material da Hélice: Chapa de Aço Bicromatizado
Ambiente de Trabalho: +5°C a +45°C

Código	Modelo	MOTOR ELÉTRICO						Pressão Máxima 60 Hz mmCA	Vazão Máxima 60 Hz m³/min	Pressão Sonora dB(a)	Peso Líquido Kg
		Potência W cv	RPM	Rede	Tensão Volts	Frequência Hz	Corrente Ampères				
28180	VENT - VS225E - 550W - TRF - H6 - V9 - D00	550 0,75	3.400	Trifásico	220 / 380	50 / 60	2,60 / 1,50	195	12	90	9,0