

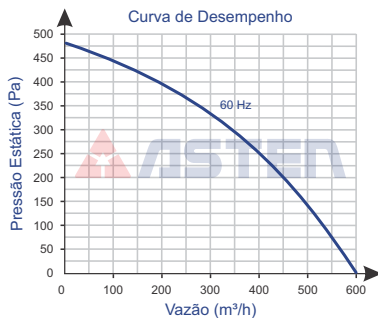

Imagem Ilustrativa

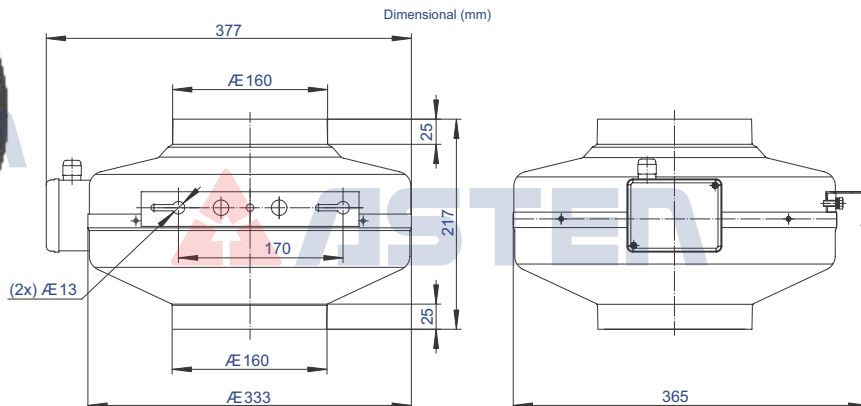

Código	73.100.104
Tensão V	220
Rede	Monofásico
Frequência Hz	60
Rotação rpm	1.950

Modelo	YWFG 2S-160
Volume Ar m³/h em 60 Hz	600
Potência W	133
Corrente A	0,61
Capacitor rnf x VAC	3 / 450

Diâmetro da Hélice	160
Pressão Sonora dB (a)	62
Peso kg	5,0

Ambiente de Trabalho:  
-30°C a +60°C