

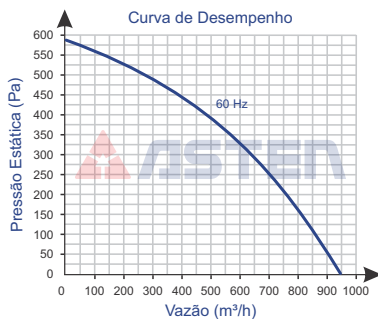

Imagem Ilustrativa

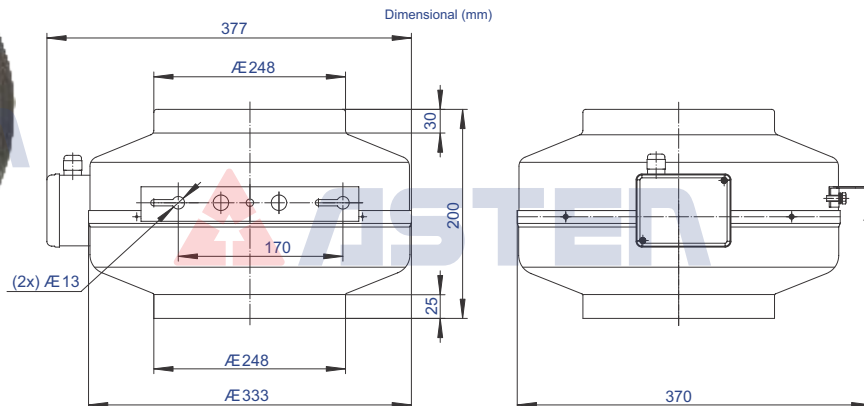

Código	73.100.106
Tensão V	220
Rede	Monofásico
Frequência Hz	60
Rotação rpm	2.450

Modelo	YWFG 2S-250
Volume Ar m³/h em 60 Hz	950
Potência W	230
Corrente A	1,04
Capacitor rnf x VAC	5 / 450

Diâmetro da Hélice	250
Pressão Sonora dB (a)	65
Peso kg	5,9

Ambiente de Trabalho:  
-30°C a +60°C